

REMS Tiger ANC
REMS Tiger ANC VE
REMS Tiger ANC SR
REMS Tiger ANC pneumatic
REMS Puma VE
REMS Cat ANC VE
REMS Akku-Cat ANC VE



| | | |
|-----|-----------------------------------|-----|
| deu | Betriebsanleitung | 5 |
| eng | Instruction Manual | 10 |
| fra | Notice d'utilisation | 15 |
| ita | Istruzioni d'uso | 20 |
| spa | Instrucciones de servicio | 25 |
| nld | Handleiding | 30 |
| swe | Bruksanvisning | 35 |
| nno | Bruksanvisning | 40 |
| dan | Brugsanvisning | 45 |
| fin | Käyttöohje | 50 |
| por | Manual de instruções | 55 |
| pol | Instrukcja obsługi | 60 |
| ces | Návod k použití | 65 |
| slk | Návod na obsluhu | 70 |
| hun | Kezelési utasítás | 75 |
| hrv | Upute za rad | 80 |
| slv | Navodilo za uporabo | 85 |
| ron | Manual de utilizare | 90 |
| rus | Руководство по эксплуатации | 95 |
| ell | Οδηγίες χρήσης | 100 |
| tur | Kullanım kılavuzu | 106 |
| bul | Ръководство за експлоатация | 111 |
| lit | Naudojimo instrukcija | 116 |
| lav | Lietošanas instrukcija | 121 |
| est | Kasutusjuhend | 126 |

REMS GmbH & Co KG
Maschinen- und Werkzeugfabrik
Stuttgarter Straße 83
D-71332 Waiblingen
Telefon +49 7151 1707-0
Telefax +49 7151 1707-110
www.rems.de



Fig. 1



Fig. 2

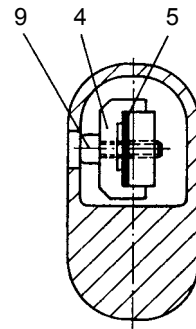

Fig. 3

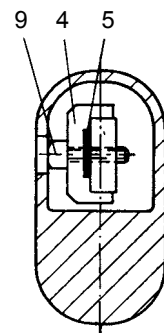

Fig. 4

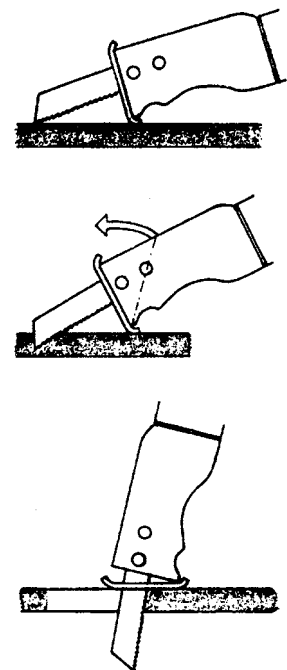

Fig. 5

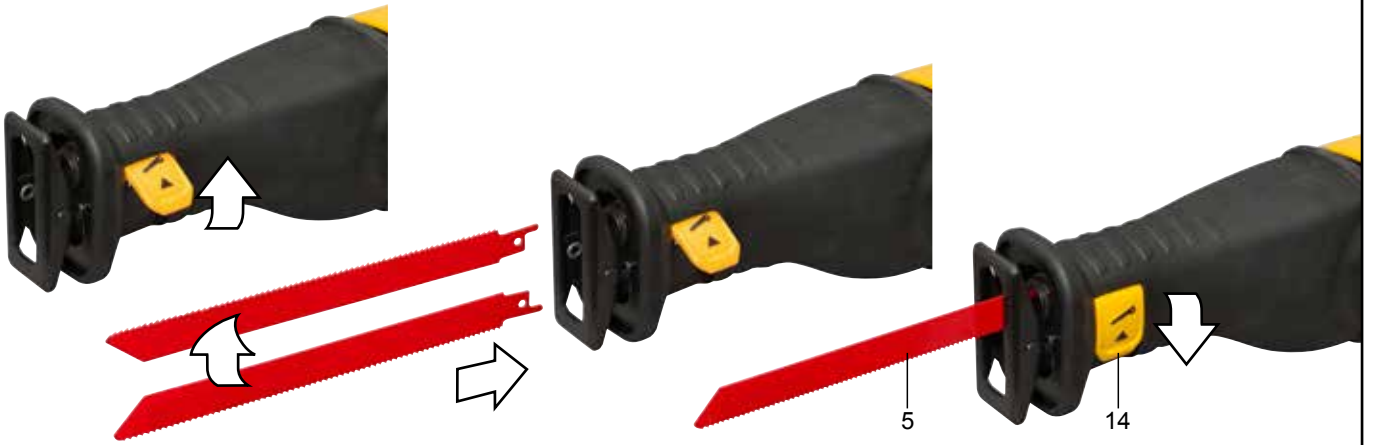

Fig. 6

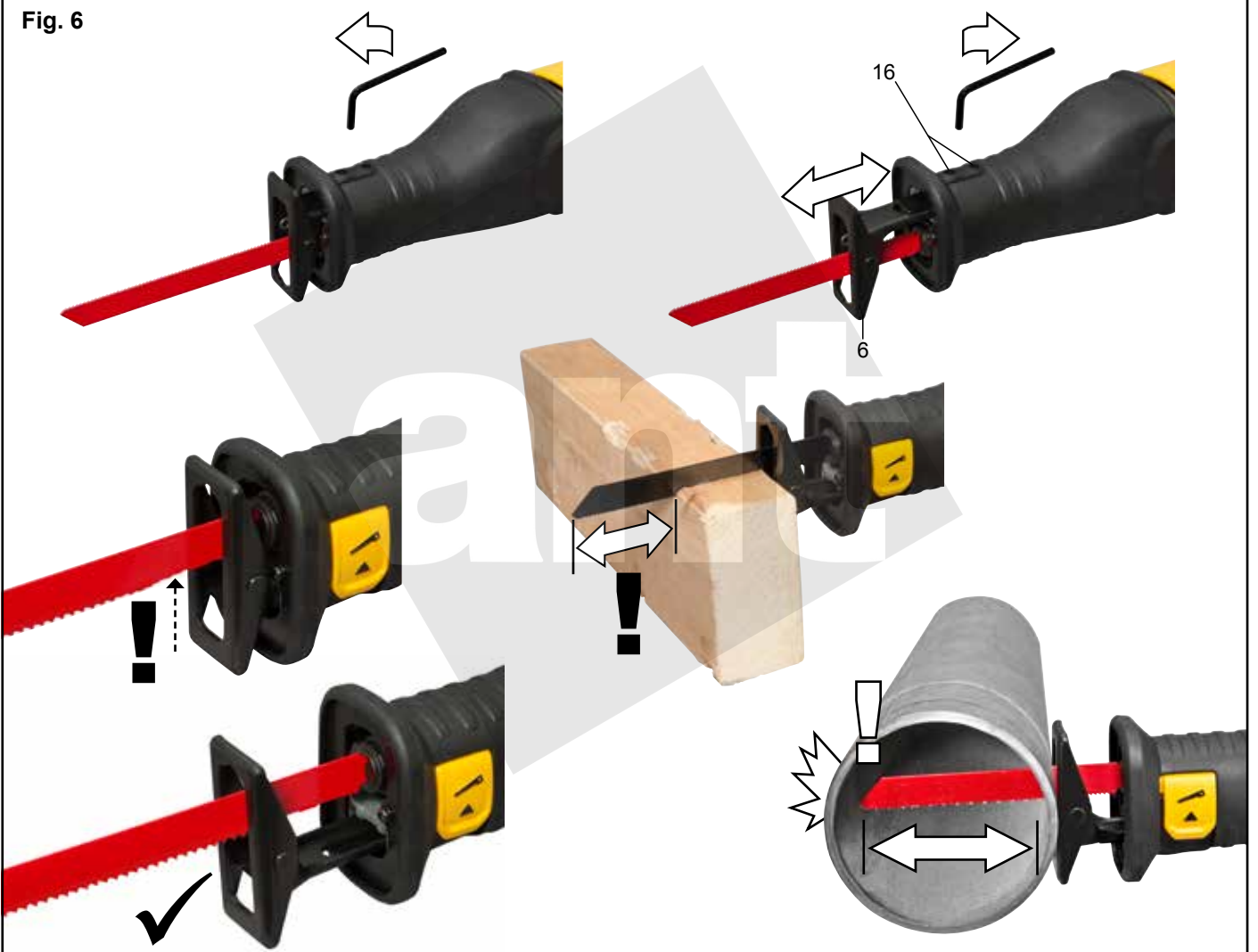













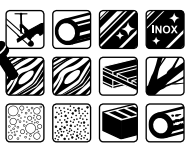























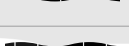























































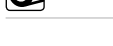
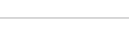





Fig. 7



Fig. 8

| | mm |  | | color |  | Art.-Nr. | | |
|--|-----|---|-----------------|---|---|----------|--------|---|
| → REMS Tiger | | | | | | | | |
|  | 140 | 2,5 | HSS-Bi |  | yellow | 5 | 561007 |  |
|  | 140 | 3,2 | HSS-Bi |  | yellow | 5 | 561001 |  |
|  | 200 | 3,2 | HSS-Bi |  | yellow | 5 | 561002 |  |
|  | 260 | 3,2 | HSS-Bi |  | yellow | 5 | 561008 |  |
| → REMS Tiger, REMS Cat | | | | | | | | |
|  | 100 | Combo 1,8/2,5 | HSS-Bi flexibel |  | red | 5 | 561006 |  |
| | 150 | Combo 1,8/2,5 | HSS-Bi flexibel |  | red | 5 | 561005 |  |
| | 200 | Combo 1,8/2,5 | HSS-Bi flexibel |  | red | 5 | 561003 |  |
| | 300 | Combo 1,8/2,5 | HSS-Bi flexibel |  | red | 5 | 561004 |  |
| → REMS Puma, REMS Cat, REMS Tiger | | | | | | | | |
|  | 150 | 1 | HSS-Bi flexibel |  | red | 5 | 561105 |  |
|  | 200 | 1 | HSS-Bi flexibel |  | red | 5 | 561106 |  |
|  | 90 | 1,4 | HSS-Bi |  | red | 5 | 561107 |  |
|  | 150 | 1,4 | HSS-Bi flexibel |  | red | 5 | 561104 |  |
|  | 200 | 1,4 | HSS-Bi flexibel |  | red | 5 | 561108 |  |
|  | 100 | 1,8 | HSS-Bi flexibel |  | red | 5 | 561101 |  |
|  | 150 | 1,8 | HSS-Bi flexibel |  | red | 5 | 561103 |  |
|  | 200 | 1,8 | HSS-Bi flexibel |  | red | 5 | 561102 |  |
|  | 200 | 2,5 | HSS-Bi flexibel |  | red | 5 | 561109 |  |
|  | 280 | 2,5 | HSS-Bi flexibel |  | red | 5 | 561112 |  |
|  | 210 | Combo 1,8/2,5 | HSS-Bi flexibel |  | black | 5 | 561113 |  |
|  | 150 | 2,5 | HSS-Bi flexibel |  | black | 5 | 561110 |  |
|  | 225 | 2,5 | HSS-Bi |  | black | 3 | 561114 |  |
|  | 300 | 2,5 | HSS-Bi |  | black | 3 | 561116 |  |
|  | 300 | 4,2 | WS |  | black | 5 | 561111 |  |
|  | 225 | Combo 3,2/5,0 | HSS-Bi flexibel |  | black | 5 | 561117 |  |
|  | 290 | Combo 5,0/6,35 | WS |  | black | 5 | 561118 |  |
|  | 150 | 6,35 | WS |  | black | 5 | 561119 |  |
|  | 150 | 4,2 | WS |  | white | 5 | 561115 |  |
|  | 225 | 8,5 | HM |  | white | 1 | 561120 |  |
|  | 300 | 8,5 | HM |  | white | 1 | 561121 |  |
|  | 400 | 8,5 | HM |  | white | 1 | 561122 |  |
|  | 235 | 12 | HM |  | white | 1 | 561123 |  |
|  | 300 | 12 | HM |  | white | 1 | 561124 |  |
|  | 300 | 12 | HM |  | white | 1 | 561125 |  |
|  | 200 | | HM-G |  | white | 2 | 561126 |  |

Az eredeti Kezelési utasítás fordítása

1–3 ábra

| | | | |
|---|--|-----|---|
| 1 | Menetes ék szorító orsóval | 9 | Zárócsavar |
| 2 | Vezető tartó | 10 | Folyamatos biztonsági kapcsoló (gyorsulás kapcsoló) |
| 3 | Billenőcsap | 11 | Rögzítővel ellátott kar |
| 4 | Fűrészlap-befogó | 12 | Beállító karika |
| 5 | Fűrészlap | 13 | Akkumulátor |
| 6 | Lehajtható támaszték (REMS Puma VE a távolsága folyamatosan beállítható) | 14 | Fűrészlapot rögzítők (csak REMS Puma VE) |
| 7 | Biztonsági kapcsoló ki-/bekapcsoló | 15 | Hatoldalú imbuzkulcs tartó |
| 8 | Túlterhelés elleni védelem (csak a REMS Tiger ANC) | 16 | Zárócsavar |
| | | "A" | Szigetelt fogófelületek |

Általános biztonsági előírások

⚠ FIGYELMEZTETÉS

Olvasson el minden biztonsági előírást és utasítást. A következőkben részletezett biztonsági előírás és utasítás nembetartásánál elkövetett hibák villamos áramütést, tüzet és/vagy súlyos sérüléseket okozhatnak.

Őrizzon meg minden biztonsági előírást és utasítást a jövőre.

A következőkben használt „elektromos készülék” kifejezés hálózatról üzemeltetett (hálózati kábellel ellátott) elektromos szerszámokra, akkumulátorról üzemeltetett (hálózati kábel nélküli) elektromos szerszámokra, gépekre és berendezésekre vonatkozik.

1) Munkahelyi biztonság

- Tartsa munkahelyi környezetét tisztán és jól megvilágítva.** Rendetlenség és rosszul kivilágított munkaterületek balesetet okozhatnak.
- Ne dolgozzon az elektromos berendezéssel robbanásveszélyes környezetben, gyúlékony folyadékok, gázok, vagy porok közelében.** Az elektromos berendezések szikrákat gerjeszhetnek, melyek a port, vagy gőzöket begyűjthetik.
- Gyerekeket és más személyeket tartsa távol az elektromos berendezés használatától.** Figyelemelterelés esetén elveszítheti uralmát a berendezés felett.

2) Elektromos biztonság

- Az elektromos berendezés csatlakozódugójának illeszkednie kell az aljzathoz. A csatlakozódugót semmilyen módon nem szabad átalakítani.** Ne használjon adapter-csatlakozót védőföldeléses elektromos berendezéseknél. Az eredeti csatlakozódugó és a megfelelő aljzat csökkentik az áramütés veszélyét.
- Kerülje az érintkezést földelt felületekkel, mint csövek, fűtőtestek, kályhák és hűtőszekrények.** Megné az áramütés veszélye, ha teste földelt.
- Tartsa távol a berendezést esőtől, vagy nedvességtől.** A víz behatolása az elektromos berendezésbe megnöveli az áramütés kockázatát.
- Ne használja a kábelt rendeltetése ellen, a berendezés hordására, felakasztására, vagy a csatlakozódugónak az aljzathoz történő kihúzására.** A kábelt tartsa távol hőszégtől, olajtól, éles szegélyektől, vagy mozgó alkatrészeketől. Sérült, vagy összegabalyodott kábel megnöveli az áramütés kockázatát.
- Ha egy elektromos berendezéssel a szabadban dolgozik, csak olyan hosszabbítót használjon, amely alkalmas külső használatra.** A külső használatra megfelelő hosszabbító alkalmazása csökkenti az áramütés kockázatát.
- Amennyiben az elektromos berendezés használata nedves környezetben elkerülhetetlen, használjon hibaáram-biztonsági kapcsolót.** A hibaáram-biztonsági kapcsoló használata csökkenti az áramütés kockázatát.

3) Személyek biztonsága

- Legyen körültekintő, figyeljen arra, amit tesz, ha elektromos berendezéssel dolgozik.** Ne használja az elektromos berendezést, ha fáradt, ha drogok, alkohol, vagy gyógyszerek hatása alatt áll. Egy pillanatnyi figyelmetlenség villamos berendezések használatánál komoly sérülésekhez vezethet.
- Viseljen személyi védő felszerelést és mindig egy védőszemüveget.** A személyi védőfelszerelés viselése, mint pormaszkok, csúszásgátló biztonsági cipők, védősisakok, vagy zajvédők a mindenkor használt elektromos berendezés jellegétől függően, csökkenti a sérülések kockázatát.
- Kerülje az akaratlan üzembe helyezést.** Győződjön meg arról, hogy az elektromos berendezés kikapcsolt állapotban van, mielőtt az elektromos csatlakozót és/vagy az akkut csatlakoztatja, a berendezést felemeli, vagy hordja. Ha az elektromos berendezés szállítása közben az uja a kapcsolón van, vagy ha a bekapcsolt berendezést az elektromos hálózatra csatlakoztatja, az balesetbe vezethet.
- Távolítsa el a beállító szerszámot, vagy csavarkulcsot, mielőtt bekapcsolja az elektromos berendezést.** Egy szerszám, vagy csavarkulcs, amely egy forgó szerkezeti részen található, sérüléseket okozhat.
- Kerülje a természetellenes testtartást.** Gondoskodjon a biztos állóhelyzetről és minden időben őrizze meg egyensúlyát. Ezáltal a berendezést váratlan helyzetekben is jobban tudja felügyelni.
- Hordjon megfelelő ruházatot.** Ne hordjon bő ruhát, vagy ékszert. Tartsa a haját, ruháját és kesztyűjét távol a mozgó részeketől. A laza ruházatot, ékszert, vagy hosszú haját a mozgó alkatrészek elkapathatják.
- Amennyiben lehetséges, szereljen rá, elszívó vagy porfelfogó berendezést, ezeket hozzá kell kapcsolni és megfelelően használni.** A porleszívó berendezés a por okozta veszélyt csökkenti.

4) Elektromos berendezések kezelése és használata

- Ne terhelje túl elektromos berendezését.** Az arra megfelelő elektromos

berendezést használja a munkára. A megfelelő elektromos berendezéssel jobban és biztonságosabban dolgozhat az adott teljesítménytartományban.

- Ne használjon olyan elektromos berendezést, melynek kapcsolója hibás.** Amennyiben az elektromos berendezés nem kapcsolható ki, vagy be, az veszélyes és javításra szorul.
- Húzza ki a csatlakozódugót a dugaszoló aljzathoz és/vagy távolítsa el az akkut, mielőtt a berendezésen beállításokat eszközöl, tartozékokat cserél, vagy a berendezést félreteszi.** Ezzel megakadályozza az elektromos berendezés nem szándékos beindulását.
- Az üzenem kívüli elektromos berendezést tartsa gyermekektől távol.** Ne engedje az elektromos berendezés használatát olyan személyeknek, akik nem rendelkeznek szakismerettel, vagy nem olvasták ezen utasításokat. Az elektromos berendezések veszélyesek, ha azokat tapasztalatlan személyek használják.
- Ápolja gondosan elektromos berendezését.** Ellenőrizze, hogy a mozgó alkatrészek tökéletesen működnek és nem akadnak, vannak-e olyan törött, vagy sérült szerkezeti részek, melyek az elektromos berendezés működését befolyásolják. A sérült szerkezeti részeket a berendezés használata előtt javíttassa meg szakképzett szerelővel. Sok baleset oka a rosszul karbantartott elektromos szerszám.
- A vágószerszámokat tartsa élesen és tisztán.** A gondosan ápolott vágószerszámok éles vágófelületekkel ritkábban akadnak be és könnyebben vezethetők.
- Az elektromos berendezéseket, tartozékokat, feltételszerszámokat, stb. használja ezen utasításnak megfelelően.** Legyen tekintettel eközben a munkafeltételekre és az elvégzendő feladatra. Az elektromos berendezések az előírt alkalmazásoktól eltérő felhasználása veszélyes helyzetekhez vezethet.

5) Akkumulátoros berendezések kezelése és használata

- Csak olyan töltő berendezésen keresztül töltsen fel az akkumulátort, amit a gyártó javasolt.** Olyan töltőberendezés használatakor, ami egy meghatározott típusú akkumulátor töltésére alkalmas, tűzveszély állhat elő, ha azt más akkumulátorhoz használjuk.
- Csak az arra megfelelő akkumulátort használja az elektromos berendezésekhez.** Más akkumulátorok használata sérüléseket és tűzveszélyt okozhat.
- A nem használt akkumulátorokat tartsa távol gemkapcsoktól, érméktől, kulcsoktól, tűktől, csavaroktól, vagy más kisebb fémtárgyaktól, melyek az érintkezők rövidzárlatát okozhatják.** Az akkumulátor érintkezőinek rövidzárlata égési sérüléseket, vagy tüzet okozhat.
- Helytelen használatnál folyadék léphet ki az akkumulátorból.** Kerülje el az ezzel való érintkezést. Véletlen érintkezés esetén vízzel öblítse le bőrét. Ha a folyadék a szembe kerülne, vegyen igénybe orvosi segítséget. Az akkumulátorból kilépő folyadék bőrpírosodást, vagy égési sérülést okozhat.

6) Szerviz

- A készülékét csak szakképzett szerelővel és eredeti alkatrészek felhasználásával javíttassa.** A készülék biztonsága csak ilyenkor biztosított.

Biztonsági előírások a REMS orrfűrészekhez

⚠ FIGYELMEZTETÉS

Olvasson el minden biztonsági előírást és utasítást. A következőkben részletezett biztonsági előírás és utasítás nembetartásánál elkövetett hibák villamos áramütést, tüzet és/vagy súlyos sérüléseket okozhatnak.

Őrizzon meg minden biztonsági előírást és utasítást a jövőre.

- Tartsa az elektromos szerszámot az izolált fogantyújánál fogva („A”), amennyiben olyan munákt végez, ahol az elektromos szerszámot rejtett elektromos vezeték vagy áram érheti.** A feszültség alatti vezeték az elektromos szerszámba is áramot vezethet, mely elektromos áram általi sérülést okozhat.
- A munka közben az elektromos szerszámot mindkét kezével biztosan, és a munka közben álljon biztosan.** Az elektromos szerszámot mindkét kézzel biztosabban és biztonságosabban lehet vezetni.
- Használjon személyes védőfelszerelést, mint pl. védőszemüveget.** A fűrészeléskor mindenfelől forró szilánkok repülnek szét. A harmadik személyeket tartsa távol a munkaterülettől.
- Ügyeljen arra, hogy a vágás közben egészséget károsító por szabadulhat fel.** Használjon megfelelő porszivót, védőmaszkot, és egyszeri öltözetet. Ügyeljen a nemzeti előírásokra.
- Használjon megfelelő kereső készüléket, hogy megtalálja a rejtett vezetékeket, vagy hívja a helyi szolgáltatót.** Az elektromos árammal való érintkezés tűzhez vagy elektromos áram okozta sérüléshez vezethet. Az elektromos vezeték megrészülése robbanást is okozhat. A vízvezeték megsérülése, tárgyi károkat okozhat vagy elektromos áram általi sérülést okozhat.
- A vízvezeték vágása közben ügyeljen arra, hogy ne kerüljön a motorba víz.** Elektromos áram által okozta sérülést okozhat.
- Az alapanyagot szorosan fogja be.** A feldolgozandó alapanyagot ne támassza alá se a lábával, sem a kezével. Fennáll a sérülés esélye.
- Biztosítsa be az félkészterméket (a feldolgozandó alapanyagot).** A befogóeszközökkel vagy a satuval befogott alapanyag biztosabb mint ha kézzel fogná.
- Ne érjen semmihez, még a földhöz sem az üzembe lévő fűrészszel.** Visszaütés veszélye fenyeget.
- A kezeit tartsa távol a vágás területétől.** Ne nyúljon az alapanyag alá. A fűrészszelappal való találkozás sérülést okozhat.
- A fűrészelés közben a gyúlékony anyagokat tartsa távol a forró szilánkoktól.** Tűzveszély!
- Ügyeljen rá, hogy a dönthető támaszték (6) a fűrészelés közben mindig a munkadarabra fekdjön fel.** A fűrészlap elakadhat, és elveszítheti a felügyeletét a gép felett.

- A munkafolyamat elvégzése után az elektromos szerszámot kapcsolja ki, és távolítsa el a fűrészlapot, de csakis akkor ha a gép teljesen megáll. Így el lehet kerülni a visszautést és a gépet biztonságosan el lehet tenni.
- Csakis sérületlen és hibátlan fűrészlapot használjon. A meghajlított és az élettlen fűrészlapok visszaütést okozhatnak.
- Ne fékezze a fűrészlapot a kikapcsolása után semilyen módon sem. A fűrészlap megsérülhet, eltörhet vagy visszaüthet.
- Mielőtt eltenné az elektromos szerszámot várja meg, míg az mozdulatlan lesz.
- Húzza ki a csatlakozóaljzatból, esetlegesen távolítsa el az akkumulátort, mielőtt a gépből eltávolítaná a fűrészlapot. Sérülés veszélye áll fenn.
- Húzza ki a csatlakozóaljzatból, esetlegesen távolítsa el az akkumulátort, mielőtt átállítaná a támasztékot. Sérülés veszélye áll fenn.
- Ezt az elektromos készüléket nem használhatják az ezért felelős személy felügyelete és utasításai nélkül gyermekek, illetve olyan személyek, akik fizikai, érzékszervi vagy szellemi képességeik, illetve a tapasztalat vagy ismeret hiánya miatt nem képesek az elektromos készüléket biztonságosan kezelni. Ellenkező esetben fennáll a hibás használat és a sérülések veszélye.
- Az elektromos kéziszerszámot csak erre képesített személyek kezelhetik. Fiatalkorúak csak akkor üzemeltethetik az elektromos kéziszerszámot, ha már elmúltak 16 évesek, ha ez a szakképzés szempontjából szükséges, valamint ha folyamatosan szakember felügyelete alatt állnak.
- Rendszeresen ellenőrizze az elektromos szerszám kábelének és a hosszabbítókábelének a sértetlenségét. Ha sérültek, cseréltesse ki egy erre képesített szakemberrel, vagy egy megbízott REMS márkaszervizben.
- Kizárólag jóváhagyott és megfelelően jelölt, elégséges vezeték-keresztmetszetű és legalább az 1.5. Elektromos adatok szakaszban megadott jóváhagyott védelmi osztályú hosszabbítókábelt használjon. 10 méteres hossz esetén 1,5 mm², 10 – 30 méteres hossz esetén pedig 2,5 mm² vezeték-keresztmetszetű hosszabbítókábelt kell használni.

Szimbólumok magyarázata

FIGYELMEZTETÉS

Középszintű kockázat áll fenn, melyeket ha nem respektálnak, halált vagy komoly sérüléseket okozhat (visszafordíthatatlanul).

VIGYÁZAT

Alacsony szintű kockázat áll fenn, melyeket ha nem respektálnak, könnyű sérüléseket okozhat (visszafordítható).

ÉRTESÍTÉS

Tárgyi károk, nincsen biztonsági előírás! Nincs balesetveszély.



A használat előtt olvassa el a használati utasítást



Használjon szemvédőt



Használjon védőmaszkot



Használjon fülvédőt



Elektromos berendezés megfelel az II védelmi osztálynak



Környezetbarát ártalmatlanítás



CE-konformitási jelölés



Teljesítményt adó vezető satu



zöld nyers fa



90°



porobeton



acélcsövek



gipszkarton lemez



fém



habkő, téglá



rozsdamentes acél



öntvények



paletták



hullámos



fa



felváltva elválasztott



fa szögekkel



egyenes



szemcsézett

1. Technikai adatok

Az utasításnak megfelelő használat

FIGYELMEZTETÉS

A REMS orrfűrészek a megfelelő fűrészlapok használatával különféle anyagok, például acélcsövek, rozsdamentes csövek, öntött csövek, egyéb fém profilok, fa, vasszeges fa, paletta, építkezési alapanyagok és műanyagok vágására, valamint

nem túl kemény anyagok merülővágására alkalmasak.

Egyébb felhasználás nem felel meg az előírtaknak így az nem is helyes.

1.1. Szállítás tartalma

REMS Tiger ANC/VE/SR/pneumatic: meghajtógép, hatoldalú kulcs, vezetősatu 2", 2 REMS speciális fűrészlap 2"/140-3,2 -ig, acélkoffer, használati utasítás

REMS Puma VE: meghajtógép, hatoldalú kulcs 1 REMS fűrészlap 210-1,8/2,5, acélkoffer, használati utasítás

REMS Cat ANC VE: meghajtógép, hatoldalú kulcs 1 REMS univerzális fűrészlap 150-1,8/2,5, acélkoffer, használati utasítás

REMS Akku-Cat ANC VE: meghajtógép, akkumulátor, gyorsító, hatoldalú kulcs, 1 REMS univerzális fűrészlap 150-1,8/2,5, acélkoffer, használati utasítás

1.2. Cikkszámok

| | |
|---|--------|
| REMS Tiger ANC meghajtógép | 560000 |
| REMS Tiger ANC VE meghajtógép | 560008 |
| REMS Tiger ANC SR meghajtógép | 560001 |
| REMS Tiger ANC pneumatic meghajtógép | 560002 |
| REMS Puma VE meghajtógép | 560003 |
| REMS Cat ANC VE meghajtógép | 560004 |
| REMS Akku-Cat ANC VE meghajtógép Li-Ion | 560009 |
| Akkumulátor Li-Ion 18 V, 2,6 Ah | 565215 |
| Akkumulátor Li-Ion 18 V, 3,5 Ah | 565218 |
| Gyorsító Li-Ion/Ni-Cd | 571560 |
| Vezetőtartó, 1/16" – 2" | 563000 |
| Vezetőtartó, 2 1/2" – 4" | 563100 |
| Vezetőtartó, 5" – 6" | 563200 |
| Kettős tartó | 543100 |
| Vezetőtartó védőburaja, a vékony falú anyagok rögzítésére | 563008 |
| Acéllemez doboz | 566051 |
| REMS CleanM | 140119 |

1.3. Munkaterjedelem

Derékszögű vágás a REMS Tiger ANC/VE/SR/pneumatic -kal:

| | |
|---|-------------------------------|
| Vezető satuval 563000 és a REMS speciális fűrészlappal 561001, 561007 csövek (burkolt műanyagok) | 1/16" – 2" |
| Vezető satuval 563100 REMS speciális fűrészlappal 561002 csövek (burkolt műanyagok) | 2 1/2" – 4" |
| Vezető satuval 563200 REMS speciális fűrészlappal 561008 csövek (burkolt műanyagok) | 5" – 6" |
| REMS Tiger ANC SR vezető satuval REMS speciális fűrészlappal 561005, 561003 Rozsdamentes acélcsövek | 1/16" – 2" eseti. 2 1/2" – 4" |

Kézzel vezetett vágás mindegyik fűrészlappal REMS

| | |
|--|------------------|
| REMS univerzális fűrészlap REMS univerzális fűrészlap | |
| Acélcsövek az egyéb vas profilokra | Ø ≤ 6", ≤ 250 mm |
| Fa, fa vasszögekkel, paletták, építkezési alapanyagok, műanyagok | ≤ 250 mm |

1.4. Löketszámok (üresjárat)

| | |
|--|--------------------------------|
| REMS Tiger ANC | 2400 min ⁻¹ |
| REMS Tiger ANC VE (fokozatmentes beállítás) | 0 ... 2400 min ⁻¹ |
| REMS Tiger ANC SR (fokozatmentes beállítás) | 700 ... 2200 min ⁻¹ |
| REMS Tiger ANC 48 V | 1300 min ⁻¹ |
| REMS Tiger ANC pneumatic (fokozatmentes beállítás) | 0 ... 1700 min ⁻¹ |
| REMS Puma VE (fokozatmentes beállítás) | 0 ... 2800 min ⁻¹ |
| REMS Cat ANC VE (fokozatmentes beállítás) | 0 ... 2400 min ⁻¹ |
| REMS Akku-Cat ANC VE (fokozatmentes beállítás) | 0 ... 1800 min ⁻¹ |

1.5. Villamos adatok

| | |
|----------------------|--|
| REMS Tiger ANC/VE, | |
| REMS Cat ANC VE | 230 V; 50–60 Hz; 1050 W; 5 A vagy 110 V; 50–60 Hz; 1050 W; 10 A vagy 48 V; 750 W; 16,5 A |
| Védelmi osztály | II, szigetelt |
| REMS Tiger ANC SR | 230 V; 50–60 Hz; 1400 W; 6,4 A vagy 110 V; 50–60 Hz; 1400 W; 12,8 A |
| Védelmi osztály | II, szigetelt |
| REMS Puma VE | 230 V; 50–60 Hz; 1300 W; 6 A |
| Védelmi osztály | II, szigetelt |
| REMS Akku-Cat ANC VE | 18 V=; 30 A |
| Gyorsító | Bemenet 230 V~; 50–60 Hz; 65 W |
| Li-Ion/Ni-Cd | Kimenet 10,8–18 V= |

1.6. Sűrített levegős csatlakozás REMS Tiger ANC pneumatic

| | |
|---------------------------------------|-------------------------------------|
| Szükséges üzemi nyomás | 0,6 MPa, 6 bar (85 psi) |
| Levegőfelhasználás üresjáratban | 1,6 m ³ /min (56 cf/min) |
| Levegőfelhasználás teljes terhelésnél | 1,3 m ³ /min (46 cf/min) |
| Tömlőméret | 12–13 mm (1/2") |

Olajozó-beállítás

6–7 csepp/min

1.7. Méretek

| | | |
|--------------------------|---------------|-------------------|
| REMS Tiger ANC | 455×80× 90 mm | (17,9"×3,2"×3,5") |
| REMS Tiger ANC VE | 435×80×135 mm | (17,1"×3,2"×5,3") |
| REMS Tiger ANC SR | 490×80× 90 mm | (19,3"×3,2"×3,5") |
| REMS Tiger ANC pneumatic | 445×80× 90 mm | (17,5"×3,2"×3,5") |
| REMS Puma VE | 475×90×152 mm | (18,7"×3,5"×6,0") |
| REMS Cat ANC VE | 435×80×135 mm | (17,1"×3,2"×5,3") |
| REMS Akku-Cat ANC VE | 435×90×190 mm | (17,1"×3,5"×7,5") |

1.8. Súlyok

| | |
|--------------------------------------|-----------------|
| REMS Tiger ANC | 3,0 kg (6,6 lb) |
| REMS Tiger ANC VE | 3,0 kg (6,6 lb) |
| REMS Tiger ANC SR | 3,1 kg (6,8 lb) |
| REMS Tiger ANC pneumatic | 3,8 kg (8,4 lb) |
| REMS Puma VE | 3,8 kg (8,4 lb) |
| REMS Cat ANC VE | 3,0 kg (6,6 lb) |
| REMS Akku-Cat ANC VE (akkuval) | 3,5 kg (7,7 lb) |
| REMS Akkumulátor Li-Ion 18 V, 2,6 Ah | 0,6 kg (2,2 lb) |
| REMS Akkumulátor Li-Ion 18 V, 3,5 Ah | 0,6 kg (2,2 lb) |
| Vezetőtartó, 1/16" – 2" | 1,0 kg (2,2 lb) |
| Vezetőtartó, 2 1/2" – 4" | 1,7 kg (3,7 lb) |
| Vezetőtartó, 5" – 6" | 2,7 kg (6,0 lb) |

1.9. Zajszint-információ

| | |
|-------------------------|-----------|
| Hangnyomásszint | |
| REMS Tiger/Cat | 96 dB(A) |
| REMS Puma | 87 dB(A) |
| Hangteljesítményszint | |
| REMS Tiger/Cat | 107 dB(A) |
| REMS Puma | 98 dB(A) |
| Bizonytalanság K = 3 dB | |

1.10. Vibrációk

A gyorsítás súlyozott effektív értéke:

| | | |
|-------------------------------|-----------------------|--------------------------|
| valamennyi REMS orrfűrészszel | | |
| forgácslemez fűrészelésénél | 18,3 m/s ² | K = 3,3 m/s ² |
| fagerenda fűrészelésénél | 28,3 m/s ² | K = 2,4 m/s ² |

A feltüntetett rezgés kibocsátás-értéket szabványozott vizsgálati módszerrel mérték és más készülékkel való összehasonlításra használható. A feltüntetett rezgés kibocsátás-érték az előzetes felbecslésének alapjául szolgálhat.

⚠ VIGYÁZAT

A rezgésszint a készülék tényleges használata közben eltérhet a feltüntetett értéktől, a készülék használatának módjától függően. A használat tényleges körülményeitől függően szükség lehet arra, hogy a kezelő személy védelmére biztonsági óvintézkedéseket hozzanak.

2. Üzemeltetés**2.1. Elektromos csatlakoztatás**

Ügyeljen a megfelelő hálózati feszültségre! A REMS orrfűrész, illetve gyorsító csatlakoztatása előtt ellenőrizze, hogy a típus táblán megadott feszültség egyezik-e a hálózati feszültséggel. Nedves környezetű munkaterületeken, bel- és kültéren vagy más hasonló felállítási helyeken az elektromos szerzőságot kizárólag olyan hibaáram-kapcsolón (FI-kapcsoló) keresztül szabad a hálózatról üzemeltetni, mely az áramellátást megszakítja, amennyiben földáram 0,2 másodperc hosszan meghaladja a 30 mA értéket. Hosszabbító kábel használata esetén ügyeljen az elektromos szerzőságnak megfelelő vezeték-keresztmetszetre. A hosszabbító kábelnek meg kell felelnie az 1.5. Elektromos adatok szakaszban megadott védelmi osztályának.

Akkumulátorok**ÉRTESELTETÉS**

Használat előtt a REMS Akku-Cat ANC VE akkut fel kell tölteni. Az akkut (13) mindig függőlegesen vezesse be a REMS Akku-Cat ANC VE akkuegységbe vagy a gyorsítóba, míg hallható kattanással nem rögzül. A ferde bevezetéstől megsérülhetnek a kapcsolatok, és ezzel az akkumulátor is.

Mélykísütés, lemerülés

A Li-Ion akkumulátor esetében a feszültségnek nem szabad a minimális töltésszint alá kerülnie, ellenkező esetben mélykísütés következhet be, és az akkumulátor megsérülhet. A REMS Li-Ion akkumulátorok mindig előre töltött állapotban kb. 40 %-osan kerülnek eladásra. Ezért kell a Li-Ion akkumulátorokat a használat előtt és aztán rendszeresen feltölteni. Amennyiben ezt az előírást nem tartja be, a Li-Ion akkumulátor a mélykísütésnek köszönhetően megsérülhet.

Mélykísütés raktározás esetében

Amennyiben a relatívan kissé lemerült Li-Ion akkumulátort raktározzák, hosszabb idő után mélykísütés/lemerülés történhet, és így megsérülhet. A Li-Ion akkumulátort ezért a raktározás előtt fel kell tölteni, és legkésőbb 6 hónap után újrafelhasználás előtt feltétlenül ismételt fel kell tölteni.

ÉRTESELTETÉS

A használat előtt tölts fel az akkumulátort. A Li-Ion akkumulátorokat a mélykísütés elkerülése érdekében rendszeresen tölts fel. A mélykísütés esetében megsérülhet az akkumulátor.

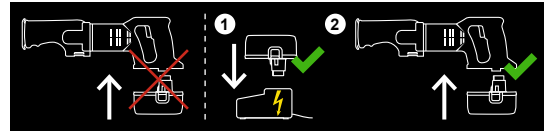

A feltöltéshez csakis REMS gyorsítókat használjon. Az új és hosszabb ideje nem használt Li-Ion akkumulátort több feltöltés után érik el a teljes kapacitásukat.

Gyorsító Li-Ion/Ni-Cd (Cikkszám 571560)

A hálózati csatlakozóba csatlakoztatva a bal kontrollámpa folyamatosan zölden világít. Amennyiben a REMS gyorsítóba be van dugva az akku, egy zölden villogó kontrollámpa mutatja, hogy az akkumulátor töltés alatt áll. Amennyiben ez a zöld kontrollámpa folyamatosan világít, akkor az akku fel van töltve. Amennyiben egy piros kontrollámpa villog, akkor az akku hibás. Amennyiben egy piros kontrollámpa folyamatosan világít, az akkutöltő berendezés és/vagy az akku hőmérséklete a megengedett közti üzemi hőmérsékleten kívül van 0°C-tól +45°C-ig (32°F – +113°F).

ÉRTESELTETÉS

A REMS gyorsító a szabadban nem használható.

2.2. Vezetősatus vágás (2) (derékszögűvágás)**⚠ FIGYELMEZTETÉS**

A vezetősatu le és felszerelése előtt a gépet húzza ki a csatlakozóaljzattól, vegye le az akkumulátort!

Ágyazócsap (3) vezetősatu (2) a fűrészfél helyezze be a fűrészlapot a REMS orrfűrészbe úgy, hogy a támasztók vonalában tudjon mozogni.

ÉRTESELTETÉS

A derékszögű vágáshoz, feltétlenül fontos a vezetősatu használata, ugyanis kézi vezetéssel nem lehet pontos derékszögöt elérni.

2.3. Kézzel vezetett vágás

Az REMS orrfűrész vezetősatu nélkül használható (2). Vágás közben erősen kell nyomni az alapanyagra, hogy a támasztó (6) mindig az adott alapanyaghoz érjen. A vágandó alapanyagot biztosítsa be, hogy ne csússzon el a vágás közben.

2.4. A megfelelő fűrészlap választása

Minden orrfűrészhez a saját érdekében REMS minőséges fűrészlapot használjon, ellenkező esetben elesik a garanciára való jogosultsága!

A REMS speciális fűrészlapok 2"/140-2,5 esetleg 2"/140-3,2, 4"/200-3,2 a 6"/260-3,2 (8. ábra) minden REMS Tiger-hez

Speciálisan a REMS Tigerhez kifejlesztett. A derékszögű vágáshoz a gyors acélső lebonthatóhoz, vezetőkarral. Ennek köszönhetően többszöröse nő a tolóerő, a 5-szörös nyomás a az erőt vezető karnak köszönhetően. A REMS speciális fűrészlap a kétoldali befogással a különösen széles befogófelülettel a pontos elhelyezés érdekében, extra erős, ellenálló a csavarodásoknak, és meghajlásoknak, magas a stabilitása. Durva, hullámos, fogazat a gyors darabolásért. Többszörösen hosszabb élettartam. Normális fűrészlap egyoldalú befogással a derékszögű vágáshoz vezetősatuval.

REMS univerzális fűrészlapok 100/150/200/300 (8. ábra) mindenfajta REMS Tiger, REMS Cat -hez

A szabadkezü vágáshoz, az erőt vezetősatuval való vágáshoz. Csak egy REMS univerzális fűrészlap az összes munkálatot, a helyszíni vágásért, a sok fűrészlap helyett. Szívósan hajlékony anyag, nagyon hajlékony, a falmenti vágásokhoz is. Kétoldali rögzítés különösen széles rögzítő felülettel a pontos rögzítésért, és a hosszabban tartó élességért. Kihajtogatott fogazattal (Combo - fogazat), különösen erősen edzett fogazat. Ennek köszönhetően kiváló a vágás minősége, és a fogazat hosszan éles marad. A nehezen feldolgozható alapanyagokhoz is, mint pl. rozsdamentes acél, öntött csövek stb., a szögese és paletták darabolása. A normális fűrészlapok az egyoldalú befogóval a derékszögű vágáshoz vezetősatuval nem használható, ugyanis magas nyomóerőnek köszönhetően a befogás helyén eltörhet.

A REMS fűrészlapok minden REMS orrfűrészhez

A speciális munkálatokhoz, vardaraboláshoz, fa és építkezési alapanyagok, műanyagokhoz sokféle REMS fűrészlap, eltérő fogazattal áll a rendelkezésre, általános egyoldalú befogással: lásd a fűrészlapok táblázatát 8. oldal

2.5. A fűrészlapok beszerelése**⚠ FIGYELMEZTETÉS**

A be/ kiserelés előtt a fűrészt húzza ki a csatlakozó aljzattól vagy távolítsa el az akkumulátort!

Minden változata a REMS Tiger, REMS Cat (2. ábra a 3. ábra)

A REMS fűrészlap beszereléséhez **ne állítsa be menet közben az ütközőt, mert az eltörhet**, vagy megsérülhet! Engedje meg a zárócsavart (9) a fűrészlap befogóit (4), a és a fűrészlapot bevezetheti a központosító tengelyen keresztül. A REMS speciális fűrészlap két befogó között helyezkedik el melynek U formája van (2. ábra). A REMS fűrészlapok bármely szokványos (egyoldalú) horoggal rögzíthetők a fűrészlap nyomóegységének az alján lévő kivágásban (3. ábra). **Szorosán** húzza be a fűrészlapbefogót a szorítócsavarral (9). ellenkező esetben megsérülhet vagy eltörhet a központi stift. A központi stiftnek nem az a dolga, hogy a fűrészlapot fogja (9). Ha már nem lehet a rögzítő csavart jobban behúzni (9), mert a belső hatoldala vagy maga a hatoldaló kulcsa már elhasználódott.

Emiatt az elhasználódott rögzítőcsavart (9) és hatlapú dugókulcsot időben cserélje ki.

A REMS Puma VE (5. ábra)

A REMS fűrészlap beszereléséhez **ne állítsa be menet közben az ütközőt, mert az eltörhet**, vagy megsérülhet! A fűrészlap rögzítőjét (14) kézzel hajlítsa felfelé és tartsa. A fűrészlapot (5) a fogazatával lefele vagy 180°-ban elfordítva felfelé vezesse be. Engedje meg a rögzítőkart (14), ez rugóval van irányítva, mely magától rákattanik a fűrészlapra. A fűrészlapot (5) ellenőrizze, hogy biztosan kapcsolódik a szerkezetbe. A felfelé fordított fűrészlap lehetővé teszi az idegen felületekhez közeli vágást (7. ábra).

2.6. A támasztás távolságát beállító támaszték, csak a REMS Puma VE (6. ábra)

⚠ FIGYELMEZTETÉS

Az állítható hosszúságú, megdönthető támaszték (6) beállítása előtt húzza ki az elektromos kábelt vagy vegye ki az akkut!

A hatoldalú kulcsot vegye ki a tartóból (15) és engedje ki a zárócsavarokat (16). A dönthető támaszték (6) hosszanti irányban fokozatmentesen 40 mm-rel állítható. Állítsa be a kívánt távolságot, és húzza be zárócsavarokat (16), a hatoldalú csavart tegye vissza a tartókarba (15). Ennek a lehetőségnek köszönhetően a részlegesen elkopott fűrészlapokat át lehet állítani, és az ép részeit még fel lehet használni (mindenképpen ügyeljen a pengék mélységére).

3. Használat



Használjon szemvédőt



Használjon védőmaszkot



Használjon fülvédőt

⚠ FIGYELMEZTETÉS

Azokban az esetekben, mikor az egészséget veszélyeztető por jöhet létre, megfelelő porleszívót kell használni, védőmaszkot, és egyszeri öltözéket. Ügyeljen a nemzeti előírásokra.

REMS Tiger ANC: Ki/bekapcsolás a ki/bekapcsoló biztonsági kapcsolóval (7). **REMS orrfűrész „VE”:** Folyamatos elektromos löketszámmellenőrzés a változó nyomásnak köszönhetően, a biztonsági kapcsolóra (gázpedálkapcsoló) (10).

REMS Tiger ANC SR: Folyamatos elektromos löketszámmellenőrzés. Löketszámváláztatás a beállítókarral segítségével (12). Ki/bekapcsoló biztonsági kapcsolóval az ellenkezős leküzdése érdekében először a kart (11) húzza oldalra majd nyomja le. A megfelelő löketszámot a (11) kar segítségével tudja kiválasztani.

REMS Tiger ANC pneumatic: A bekapcsolási zár kioldásához nyomja be a rögzítővel ellátott kar rögzítőjét (11), majd magát a kart. A löketszámot a rögzítővel ellátott kar (11) megfelelő nyomásával tudja szabályozni.

3.1. Munkafolyamat és vágás a vezetőkarral

⚠ FIGYELMEZTETÉS

A REMS orrfűrész csak a izolált fogantyúnál fogva („A”) (1. ábra), és ne a vezetőkarnál fogva (2), amennyiben olyan munkát végez, ahol a szerszám rejtett elektromos áramot vagy rejtett kábelt érhet. A vezetővel való érintkezés amely áram alatt van, a szerszám fém részein keresztül esetlegesen a vezetősatu segítségével elektromos áram általi sérülést okozhat.

ÉRTESETÉS

Csakis speciális REMS fűrészlapokat vagy REMS univerzális fűrészlapokat (lásd 2.4.). A normális fűrészlapok egyoldalú befogással vezetősatuval nem használható, ugyanis a nagy nyomóerőnek köszönhetően elpattanhat.

A vezetősatut szereljük fel úgy, ahogy a 2.2. A REMS orrfűrész a vezetőtartóval úgy fektesse rá a csőre, hogy a rögzítőorsó csapja (1) függőlegesen álljon. Húzza meg a rögzítőorsót. A motor megfogásakor nyomja meg a kapcsolót (7, ill. 10), illetve húzza meg a rögzítővel ellátott kart (11), majd járassa addig a REMS orrfűrész, amíg a csövet vagy profilt át nem vágja. A levágást fel lehet javítani, főleg a nagyobb dimenziók esetében (pl. 4”) úgy hogy, a gépet csakis akkor kapcsolja be, ha a fűrészlap, már a csövön fekszik. Ügyeljen arra, hogy a vezetősatu prizmája mindig tiszta szálkamentes legyen, ellenkező esetben az befolyásolhatja a derékszögű vágást. Az optimális vágásgyorsaság elérése érdekében és a fűrészlap kíméléseért válasszon enyhe nyomóerőt. A nagyobb nyomóerő nem növeli a fűrész gyorsaságát! A REMS Tiger ANC túlterhelés elleni védelemmel van felszerelve (8). A túl nagy nyomóerő esetében ez bekapcsol, a kapcsoló kiugrik és a REMS fűrész leáll. Pár másodperc elteltével a biztonsági kapcsoló felenged és a REMS fűrész újra lehet indítani.

3.2. Munkafolyamat a szabadkezü vágás esetében

⚠ FIGYELMEZTETÉS

A REMS orrfűrész csak a izolált fogantyúnál fogva („A”) (1. ábra), amennyiben olyan munkát végez, ahol a szerszám rejtett elektromos áramot vagy rejtett kábelt érhet. A vezetővel való érintkezés amely áram alatt van, a szerszám fém részein keresztül esetlegesen a vezetősatu segítségével elektromos áram általi sérülést okozhat.

Egyenes vagy ívelt vágásokhoz a megdönthető támasztékot (6) nyomja rá erősen a munkadarabra, hogy a megdönthető támaszték (6) az anyagon erősen megtámaszkodjon. Kapcsolja be a REMS orrfűrész. Csak teljesen éles fűrészlapot használjon. Az egyenletes tolóerő minimalizálja a balesetveszélyt, valamint

kíméli a REMS orrfűrész és a fűrészlapot. A csatlakozókábelt mindig a REMS orrfűrész mögött vezesse el. A REMS orrfűrész a fűrészelés során nyomja tovább erősen az elfűrészelt anyagot. Ha fűrészelés közben a fűrészlap elakad, kapcsolja ki a REMS orrfűrész, és a fűrészlapot egy megfelelő szerkezettel támassza meg és húzza ki.

Nem kemény anyagok (pl. fa, műanyag, műanyag csövek vagy könnyű építőanyagok) bemelegítéséhez a fűrészlap fűrészelés közben óvatosan bemelegítheti az anyagba (4. ábra). Használjon rövid fűrészlapot. A REMS orrfűrész kikapcsolt állapotban a megdönthető támaszték alsó élével (6) és a fűrészlap csúcsával helyezze rá az elvágandó felületre, kapcsolja be a REMS orrfűrész, majd a fűrészlapot lassú fűrészeléssel merítse bele az anyagba. A REMS orrfűrész lehetőleg a fokozatmentes elektronikus löketszám-vezérléssel használja. Kemény anyagoknál (pl. fémek) a fűrészelés elindításához fúrjon elő egy, a fűrészlap méretének megfelelő lyukat.

3.3. Kenőanyagok

A rendes munkálatokhoz, darabolásokhoz ne használjon semilyen kenőanyagot sem. Ezek megakadályozzák a szálkák lepattanását és ezzel csökkentik a fűrészlapok élettartamát

Csakis a rozsdamentes acél és öntött csövek esetében kell hűtteni ill kenni a REMS Speciállal vagy a REMS Sanitollal. A REMS Tiger ANC SR- hez ajánlott egy a REMS 561003 ... 561006 univerzális fűrészlapokból. A degékriszogű vágáshoz feltétlenül vezetőtartó (lásd 2.2.).

3.4. A mélykiütés elleni védelem

A REMS Akku-Cat ANC VE az akkumulátor mélykiütését meggátoló rendszerrel van ellátva. Ez kikapcsolja a gépet, amint az akkumulátort újra kell tölteni. Az ilyen esetben vegye ki az akkumulátort és töltsse fel a REMS gyorstöltővel.

4. Karbantartás

⚠ FIGYELMEZTETÉS

Húzzuk ki a hálózati csatlakozót, ill. vegyük le az akkumulátort!

4.1. Karbantartás

A REMS orrfűrész nem igényel karbantartást. A hajtómű tartós kenéssel rendelkezik, emiatt az utánkenése szükségtelen. Tartsa tisztán a fűrészlap befogóját. Távolítsa el a fűrészlap befogójába került forgácsot. Használat után távolítsa el a fűrészlap befogójának a tokjába jutott vizet vagy nedvességet. A fűrészlap befogóját és a befogó karját (14) gépolajjal enyhén olajozza meg (csak REMS Puma VE). A sérült rögzítőcsavart (9) cserélje ki (kivéve REMS Puma VE). A műanyag alkatrészeket (pl. házak, akkuk) kizárólag REMS CleanM tisztítószerezettel (cikkszám: 140119) vagy enyhén szappanos vízzel és nedves törölkendővel tisztítsa. Ne használjon a háztartásban előforduló tisztítószereket. Ezek számos olyan vegyi anyagot tartalmaznak, melyek a műanyagokat károsíthatják. Soha ne használjon benzint, terpentint, hígítót vagy más hasonló anyagot a tisztításra.

Ügyeljen arra, hogy a REMS orrfűrész belsejébe soha ne jusson folyadék! A REMS orrfűrész soha ne merítse folyadékba!

4.2. Ellenőrzés

⚠ FIGYELMEZTETÉS

Karbantartási és javítási munkák előtt húzza ki a hálózati csatlakozót, ill. vegye le az akkut! Ezért ezeket a munkákat csak kiképzett szakember végezheti el.

A REMS orrfűrész szénkefékkel ellátott univerzális motorral rendelkezik. Ezek a kefék elkopnak, így rendszeres időközönként egy képesített szakemberrel vagy egy megbízott REMS márkaszervizzel ellenőriztesse, illetve cseréltesse ki.

5. Hibák

5.1. Hiba: A REMS orrfűrész fűrészelés közben leáll.

Ok:

- Túl nagy az előtolási nyomás.
- A fűrészlap élettelen (5).
- A fűrészlap nem megfelelő (5).
- A túlterhelés elleni védelem (8) kioldott (REMS Tiger ANC).
- A szénkefék elkoptak.
- Túl alacsony üzemi nyomás (REMS Tiger ANC pneumatic).
- A kompresszor túl kevés levegőt továbbít (REMS Tiger ANC pneumatic).
- Az akku (13) lemerült (REMS Akku-Cat ANC VE).

Megoldás:

- Csökkentse az előtolási nyomást.
- Cserélje ki a fűrészlapot.
- Válasszon megfelelő fűrészlapot (lásd: 2.4 és 8. ábra).
- Várjon néhány másodpercet, majd nyomja meg a túlterhelés elleni védelem nyomógombját.
- Az elkoptott szénkefákat cseréltesse egy erre képezített szakemberrel vagy egy megbízott REMS márkaszervizzel.
- Növelje meg az üzemi nyomást. Válasszon az 1.6 Műszaki adatokban foglaltaknak megfelelő kompresszort.
- Válasszon az 1.6 Műszaki adatokban foglaltaknak megfelelő kompresszort.
- Töltse föl az akkut Li-ion/Ni-Cd gyorstöltővel, vagy cserélje ki.

5.2. Hiba: Csöveket vezetőtartóval (2) fűrészelve a vágás nem derékszögű.

Ok:

- Túl nagy az előtolási nyomás.
- A fűrészlap nem megfelelő (5).
- A fűrészlap élettelen (5).
- A vezetőtartó (2) prizma szennyezett (forgács!).

Megoldás:

- Csökkentse az előtolási nyomást.
- Válasszon megfelelő fűrészlapot (lásd: 2.4 és 8. ábra).
- Cserélje ki a fűrészlapot.
- Tisztítsa meg a prizmat.

5.3. Hiba: A REMS orrfűrész nem indul el.

Ok:

- A túlterhelés elleni védelem kioldott (REMS Tiger ANC).
- A csatlakozókábel hibás.
- Az akku (13) lemerült (REMS Akku-Cat ANC VE).
- A REMS orrfűrész hibás.

Megoldás:

- Várjon néhány másodpercet, majd nyomja meg a túlterhelés elleni védelem nyomógombját.
- A csatlakozókábelt cseréltesse egy erre képezített szakemberrel vagy egy megbízott REMS márkaszervizzel.
- Töltse föl az akkut Li-ion/Ni-Cd gyorstöltővel, vagy cserélje ki.
- A REMS orrfűrész ellenőriztesse/javíttassa meg egy megbízott REMS márkaszervizzel.

5.4. Hiba: A központosító csap levágódik, a fűrészlap (5) nem rögzíthető megfelelően (REMS Tiger és minden REMS Cat modell).

Ok:

- A rögzítőcsavar (9) elhasználódott.
- A hatlapú dugókulcs elhasználódott (lásd: 2.5.).

Megoldás:

- Cserélje ki a rögzítőcsavart és/vagy a központosító csapot.
- Cserélje ki a hatlapú dugókulcsot.

6. Megsemmisítés

A REMS orrfűrésztilos a használati ideje lejártával a háztartási hulladék közé helyezni! A gépet a törvényi előírásoknak megfelelően kell ártalmatlanítani.

7. Gyártói garancia

A garancia az új termék első felhasználójának történő átadástól számítva 12 hónapig tart. Az átadás időpontja az eredeti vásárlási bizonylatok beküldésével igazolandó, melyeknek tartalmazniuk kell a vásárlás időpontját és a termék megnevezését. Valamennyi, garanciális időn belül fellépő működési rendellenesség, ami bizonyíthatóan gyártási-, vagy anyaghibára vezethető vissza, térítésmentesen kerül javításra. A hiba kijavításával a garancia ideje nem hosszabbodik meg és nem kezdődik újra. Azokra a hibákra, amik természetes elhasználódásra, szakszerűtlen, vagy gondatlan kezelésre, az üzemeltetési leírás figyelmen kívül hagyására, nem megfelelő segédanyag használatára, túlzott igénybevételre, nem rendeltetés szerű használatra, saját, vagy idegen beavatkozásokra, vagy más olyan okokra vezethetők vissza, amiket a REMS nem vállal, a garancia kizárt.

Garanciális javításokat csak az erre jogosult szerződéses REMS márkaszervizek végezhetnek. Reklamációkat csak akkor tudunk figyelembe venni, ha a terméket előzetes beavatkozás nélkül és szét nem szerelt állapotban juttatják el egy erre jogosult szerződéses REMS márkaszervizbe. A kicserélt termékek és alkatrészek a REMS tulajdonát képezik.

A szervizbe történő oda-, és visszaszállítás költségét a felhasználó viseli.

A felhasználó törvényes jogait, különösen a kereskedővel szemben támasztott kifogásokat illetően, ez a garancia nem változtatja meg. A gyártói garancia csak azokra az új termékekre vonatkozik, melyeket az Európai Unióban, Norvégiában, vagy Svájcban vásároltak, és ott használnak.

Erre a garanciára a német jog előírásai vonatkoznak, az Egyesült Nemzetek szerződésekről és nemzetközi áruvásárlásról szóló egyezményének (CISG) kizárásával.

8. Tartozékok jegyzéke

A Tartozékok jegyzékét a www.rems.de → Letöltések → Robbantott ábrák.